



KORSORDET

VÅGRÄTT

- 1) Allsvenskan (7).
- 5) Svår att genomskåda (4).
- 8) Kan användas vid ombyte (5).
- 10) En av juruschens bromsande effekter (8).
- 12) Kunde vi se över Hellesta (4).
- 13) Har betydelse för spelares spelplaner (4).
- 15) Prisad, men tydligen priskänslig (6).
- 16) Kunskapsmätt (5).
- 17) Så lät det när Cato menade väl (4).
- 19) En sådan var närstående Psyche (4).
- 20) Offerbröd (5).
- 21) Tidsstudieobjekt (6).
- 22) Kan väl liknas vid en antik sjuglasvagn (4).
- 24) Ingen höjdare i kortspel (4).
- 26) Våra stjärnors styrka (8).
- 30) Kan motivera ett par glas (5).
- 31) Jack (4).
- 32) Är våra spellokaler idag (7).

LODRÄTT

- 1) Lämnade syndens näste i tid (3).
- 2) Sådan slam finns också (5).
- 3) Boxaren som slog sig fram till diktator (3).
- 4) Får väl oss att tänka på Putte Kock (3).
- 5) Human fish (3).
- 6) Rafs och krafes (7).
- 7) Kan man kanske bli av vissa praliner (9).
- 9) Delkontrakt (10).
- 11) Sto (10).
- 13) Är väl inte en besvärlig gäst (9).
- 14) Stickord (3).
- 18) Kan väl bridgen handgripligt liknas vid (7).
- 19) Resten kortfattat (3).
- 23) Klassisk älskarinna (5).
- 25) Kan ses i en mattställning (3).
- 27) Min och hörbart fin (3).
- 28) Krone (3).
- 29) Kan medverka till att en stöld misslyckas (3).

KOMMENTARER TILL LÖSNINGEN

Victor *Borge* (våg 9), som egentligen hette Börge Rosenbaum, fick på grund av sin judiska härkomst fly Danmark 1940 vid okupationen. Borge gjorde sig ett välkänt namn i USA som underhållare och pianist.

Chopin komponerade sitt regndroppspreludium – skulle man kunna tro – en *regndag* när regnet smattrade på hans tak i Valldemossa på Mallorca (våg 12).

”Det är ingen ända vorden på hans för-måga att vända orden”. Denna *ordakrobatik* (våg 16) är signerad Olle Carle, d v s Cello.

Fram till slutet av 1800-talet var det vanligt att barnen tog sitt efternamn efter faderns förnamn, så Holger Nilssons son blev Nils Holgersson. Detta förfaringssätt benämns *patronymikon* (lod 6) efter grekiskans fader och namn.

KORSORDET 2/2008

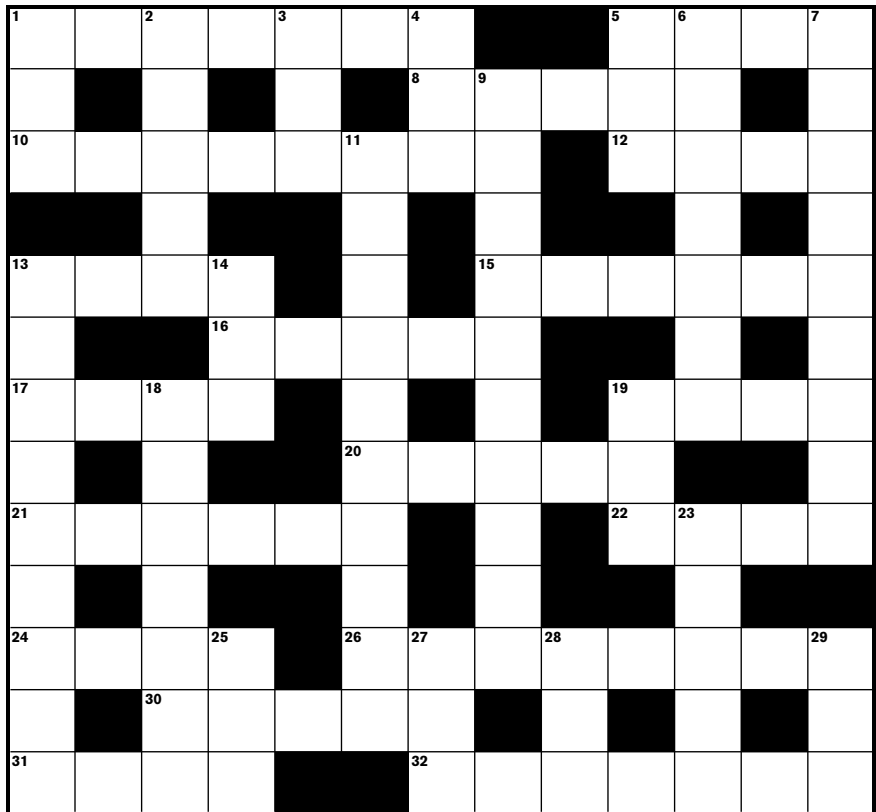

Konstruktör: Erik Olsson

Namn.....

Adress....

Postadress.....

Om du inte vill klippa sönder din tidning går det bra att kopiera denna sida! Lösningar skickas senast 8 maj till: Bridge, Villa Cicero, 775 70 Krylbo. Fax: 0226-130 48.

LÖSNINGEN 1/2008

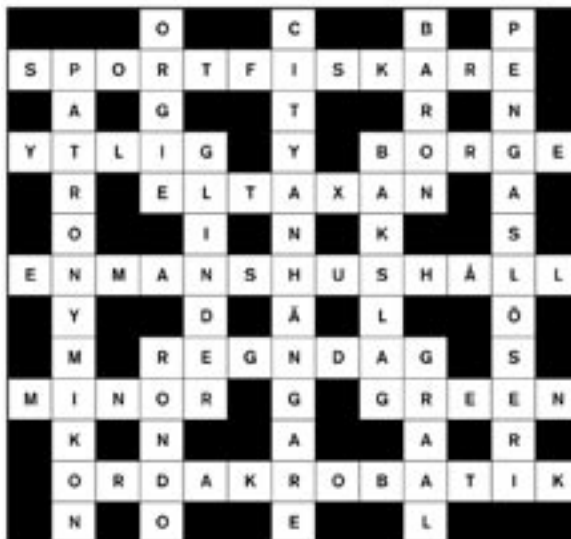

VINNARE

Dessa fem lyckliga vinnare drogs ur den insända korsordshögen:

- Lena Stålbrink, Malmö
- Anita Feldt, Kungsbacka
- Eva Klingspor, Norrköping
- Lois Adding, Norrtälje
- Birgitta Nyman Nilsson, Ängelholm

Lite svårare... Lösningar

LÖSNING PROBLEM 1

Hur få poäng kan man klara 3 sang med?

Jag har inte kommit på något bättre än följande åttapoängshand.

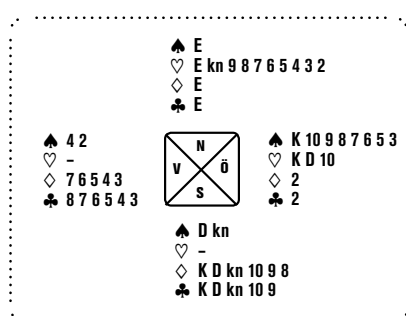

Nord-Syd gör visserligen 5♥ och med lika zoner gör Öst-Väst bäst i att offra sig i 5 sang. Det är kanske inte självklart... Men 5♠ kostar tre straff.

LÖSNING PROBLEM 2

Efter spaderutspel till Syds ess och fortsättning i spader gäller det att välja bästa spelsätt i 3 sang.

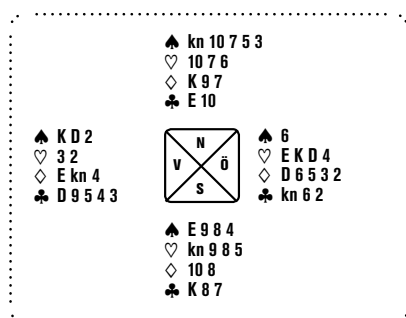

Saka hjärter eller klöver från bordet. Det gäller att få in fyra ruterspel. En möjlighet är att gå ut på bordet för att slå rutermasken. Det leder till framgång om Syd har singelkung, men inte

om Nord har det. Hur är det då med K-x hos Syd? hör jag dig invända. Jovisst, det går bra om du spelar hjärter till bordet och efter ruter till knekten lyfter på esset, men antag att Syd har K-x-x. När han då kommer in så petar han in bordet i hjärter. Ditt spaderstick fryser inne och du riskerar att förlora tre klöverspel (eller två i klöver och ett i hjärter). Du har alltså inte råd att ta ut ruteresset.

Om du låter ruterknekten följas av en hacka till Nord eller Syd så skär motspelarna av din förbindelse till bordet med hjärtervända och du kommer inte åt rutersticken.

Nej, bäst är att strunta i rutermasken. Dels har nog Nord efter inklivet oftare singelkung än Syd, dels är hemgången säker om det sitter 3-2 i ruter. Avstå också från att börja med ruteress. Det kan leda till samma inpetning som nyss, så att du aldrig får in ditt spaderstick.

Spela i stället ruter till damen och om den håller, ruter till knekten. Låt fienden få sina två klöverstick när de vill. Ta annars övriga vändor, inkassera spadersticket, ruteress, hjärter- och rutersticken.

LÖSNING PROBLEM 3

Nord som spelat ut ruterkung mot 6♠ har exponerat klövertvå. Det är inte straffkort, men kan vi utnyttja det på något sätt?

Hur trolig är hemgången?

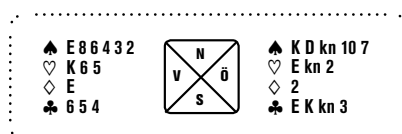

Svar: hundra procentig.

Dra ut trumfen (med varsamhet – spela två honnörer från bordet och ta över den andra). Släpp runt klöverfyra om Nord bekänner med tvåan. Om han sätter i ett högre kort tar du för esset. Gå tillbaka i trumf och gör om manövern. På en hög klöver från Nord tar du kungen. Åter till handen med hjärterkung och klöver till knekten.

Om Syd under dessa manövrar skulle komma in så måste han ge favör i hjärter eller klöver.

LÖSNING PROBLEM 4

Efter Nord's öppning med 4♥ avslutade du budgivningen med 4♠. Utspelet är hjärterkung, som Syd bekänner med trean på.

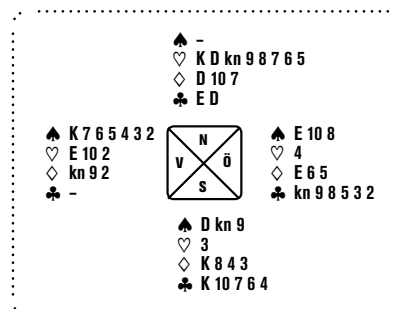



Faran är att Syd kan stjäla över hjärterna. Med den aktuella sitsen gör han det och vänder med trumf, varefter det inte går att få mer än sju spaderstick och två ess.

Ett bättre sätt är att byta stöldfärg. Spela hjärtertian i andra stick och saka en ruter från bordet! Om Nord fortsätter med hjärter får bordet saka en ruter till.

Därpå tar du ut bordets båda ess och stjäla in dig två gånger i klöver för att ta de båda ruterstölderna. Syd får ett trumfstick, antingen genom en överstöld andra gången eller också senare.

Men vad händer om Nord envisas med en fjärde hjärter mot dubbelrenons?

med rutersakningar på hjärterna, så hade den fjärde hjärtern lett till straff med aktuell sits.

LÖSNING PROBLEM 5

Nord har i zonen öppnat i tredje hand med svaga 2♥ (sexkortsfärg, 7-10 hp). Han spelar ut rutertvå mot Västs 4♠.

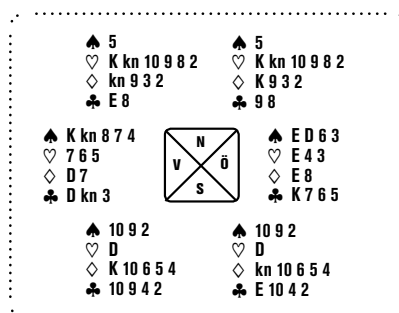

Med tanke på att Nord inte spelade ut en hjärterhonnör borde hjärtersitsen vara just vad den var.

Men var finns de andra viktiga honnörerna, klöveress och ruterkung? Troligen har Nord en av dem men inte den andra. Med båda hade han säkerligen öppnat med 1♥. Om Syd har ruterkung ser det ut som om fyra förlorare är oundvikliga. Efter ruterkung vänder han med hjärterdam. Det verkar alltså som om du måste hoppas på att Nord dragit för kungen.

Fel!

Om Nord faktiskt har ruterkung, så sitter klöveress ju hos Syd, och klövern kan sitta 3-3 så att du får kasta en hjärterförlorare på den fjärde klövern.

Låt oss se: Ta för ruteress, trumfa två gånger, spela klöver till damen. Om det går bra går du in på bordet i trumf och spelar en ny klöver. Om du får för den också slår du ifrån dig med ruterdam (till Nord, som ju så här dags kan placeras med kungen). Hjärtervändan tar du med esset och

spelar en klöverhacka. Syd kommer in på esset (3-3) och du kan saka en hjärter på trettonkvistaren i klöver. Eller också tar Syd för tian och fortsätter med esset. Du sakar en hjärter på hans stora klöver och ännu en på den framtingade dubbelrenonsvändan. Du klarar alltså 3-3 i klöver och E-x eller E-x-x-x hos Syd.

Med aktuell sits sticker Nord klöverdamen med esset. Du fortsätter som nyss, tar för hjärteress direkt eller sedan Syd fått för ruterkung, provar klövern 3-3 eller petar in Syd om han har klöverlängden.

Jo, jag vet – om Nord skulle ha E-x-x i klöver och ha nerver (ha kikat i korten) att ducka klöver två gånger (!!!), då var ju planen att slå bort ”Nords” ruterkung, men i så fall blir det Syd som kommer in och kan vända med hjärter medan Nord har kvar klöveress. Detta är ett motspel värdigt en Kalle Kanin eller Anton Svensson, om ni minns dem. Men i verkliga livet tror vi inte på det.

LÖSNING PROBLEM 6

Frågan var om det går att träckla hem tio stick med ruterutspel och fortsättning i ruter.

Naturligtvis går det bra.

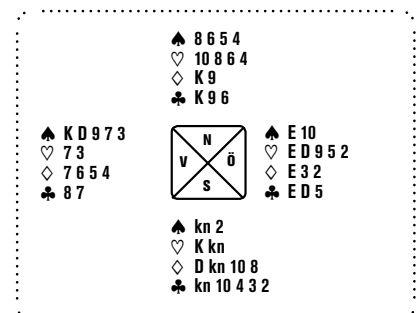

Om du tidigt ger bort ett hjärterstick, så spelar Syd två gånger ruter till stöld med bordets tia. Nord gör sig av ➤

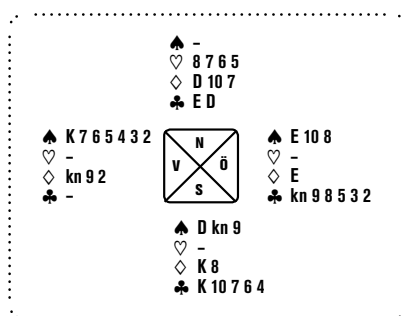

Om du sakar klöver på bordet hinner Syd lägga sin näst sista ruter. Han bekänner visserligen på esset men stjäla sedan över direkt och dödar enklast den andra stölden med trumfvända. Du måste alltså stjäla hjärtern på bordet. På handen sakar du en ruter, oavsett om Syd stjälar över hjärtern eller inte. Ta slutligen en ruterstöld på bordet för hemgången.

Ovanstående spelplan är ingen hundraprocentig lösning. Man kan gå bet med vissa 2-1-sitsar. Men om man tidigt tagit ut trumfesset för att gardera 2-1 och fortsatt på samma sätt,

TALANGCOACHING

Du har landslagsaspirationer.

Du är för gammal för att delta i juniorverksamheten.

Du är beredd att satsa tid och möda på utveckling och träning.

I förra numret beskrev jag *Talangcoaching* och projektets planer. Hittills har ett enda par anmält intresse. Betyder det att ni övriga anser er underlägsna – eller bara saknar ambition?

Här är i korthet en repetition av planerna:

- För att bli antagen måste du ha visat talang (subjektiv bedömning av projektledningen).
- Du bör ha fyllt 26 men inte 36 (undantag kan diskuteras).
- Se vidare på FSB:s Anslagstavla, tråden Talangcoaching vad som gäller för utvalda par.

Du kan ställa frågor, anmäla intresse, ge förslag på kvalificerade kandidater på adressen bridgetrainer@yahoo.se

Vi räknar med att kunna utverka sponsorpengar av välvilliga medlemmar eller företag som vill se tuffare konkurrens om landslagsplatser och framgångar för svenska landslag. Bidrag kan sättas in på Skandiabanken, bankkonto 9150-911.571-6 eller personkonto 370929-6952.

Identifiera dig ordentligt och ta kontakt med undertecknad om du vill vara anonym eller har önskemål om exponering på hemsidan.

Hemsidan – med sponsorerers logos etc – planeras innehålla parens redovisning av system och tävlingsanalyser och länkar till genomförda matcher som kan beskådas i efterhand.

Det bör bli riktigt attraktiv läsning.

Aspiranter och villiga bidragsgivare, hör av er!

PO Sundelin



med två klöver (eller två hjärter). Syd kan stjäla i med trumfknekten på en tredje hjärter varvid det växer ett trumfstick hos Nord.

Nytt försök: Gå in på handen i trumf för att maska i klöver. Planen är att saka en hjärter på tredje klövern, men Nord avblockerar kungen så att Syd får det tredje klöversticket och fortsätter som nyss med två gånger ruter.

Om igen: Ta ut klöveress först. Om Nord nu avblockerar kungen går det bra att få hem kontraktet på flera sätt; man kan ta klöverdam och stjäla en klöver, ge bort ett ruter till Syd som kan tvinga bordet till ruterstöld. Bordets fyra ess, klöverdamen, en ruterstöld på bordet och fyra trumfstick ger summa tio stick.

Om Nord behåller klöverkungen spelar du två gånger spader och klöver mot damen som Nord tar.

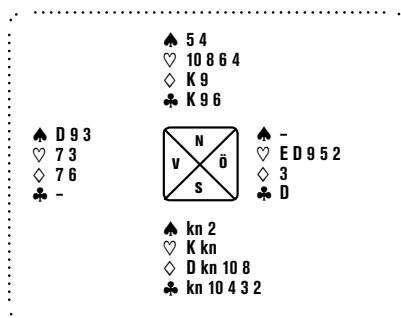

Vad han än vänder med så tar du hjärteress, klöverdam och kastar hjärter, stjäla en hjärter högt (!!) inkasserar en hög spader och petar in Nord på den sista spadern så att han får ge hjärterfavör. Allt detta förutsätter förstås att du var vaken nog att bekänna på spaderess med sjuan.

Detta var den officiella lösningen – som jag skrev ”kan vara lite knepig”. Tyvärr finns det ett mindre subtilt spelsätt som också leder till målet:

Ducka första rutern, ta nästa och spela fyra gånger trumf till följande läge:

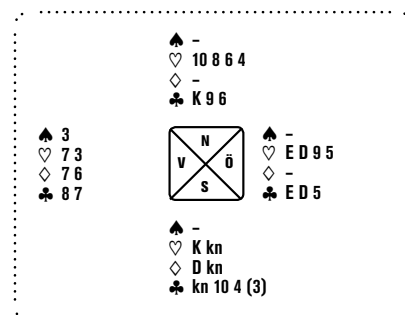

Syd måste saka en klöver, annars etablerar Väst ett rött extrastick. Nu följer klöver till mask, esset och stöld, och till sist ruter till Syd som måste avsluta med hjärter till bordets E-D.

Trist, inte sant? <

BRIDGEVECKAN FALKENBERG

Bridgeveckan där alla trivs
12-18 juli

– Föreنا bridgespel
med sol och salta bad –

Vi spelar i Gymnasieskolans
Restaurang, lördag till fredag.

12/7 Partävling • 13/7 Mixed (silver)
14/7 Toto • 15-16/7 Guldtävling
(Obs! Anmälan!)

HCP-tävlingar för mindre rutinerade!
17/7 Falconbergaren (Silver)
18/7 Avslutningstävling

Varje dag spelas sidotävlingar...
med plats även för mindre rutinerade.

Mer information:
www.svenskbridge.se (BK Falkenberg)

Anmälan & upplysn.: Leif Eskelid,
0346-171 48 (leif.eskelid@localnet.net)
Anders Nilsson, 0346-825 28
(anders.nil@telia.com)

BOKA BOENDE I TID!!!

Vi önskar er välkomna till en fin vecka
på Västkusten! BK Falkenberg



Fråga Bridge



Alla frågor om bridge, oavsett om det gäller budsystem, färgbehandlingar, böcker, berömda spelare eller annat skickas till Bridge. Våga fråga! E-posta till bridge@svensktbridge.se!

ALERTERINGSFRÅGOR

Jag har en liten fundering om alerteringar, som jag hoppas få svar på.

Den första gäller, om det finns två definitioner på alertering. Vi vet, att

a) bud över 3 sang inte ska alerteras och att

b) bud under 4♣ ska alerteras.

Min fråga är, ska en utspelsvisande dubbling på 3 sang alerteras?

Jag skulle också vilja få klarhet i, när öppningsbudet 2♥ och 2♠ ska alerteras. Är det den svaga eller starka tvåöppningen som ska alerteras? I dagens moderna system är ju tvåöppningarna ofta svaga.

Rolf Bohman, Västerås

SVAR DIREKT

Ja, dubbling av 3 sang ska alerteras. Dubblingen anses vara under 4♣, eftersom den hör till 3 sang.

Jag skulle alertera en svag tvåöppning, men inte en stark. Men jag förstår dem som gör tvärtom. I vilket fall som helst kan inte motståndarna lida skada, eftersom de bör fråga om de vill veta.

Hans-Olof Hallén, Malmö

ÖVERNATURLIGA BRIDGEGIVAR

Vid en trevlig bridgesammanskomst med nio bridgebitna häromkvällen rådde vi ut för något oförklarligt.

En av spelarna satt Öst när bricka 16 och 18 spelades. Öst hade exakt samma kort vid båda tillfällena! Handen var:

♠ K 4 2 ♥ kn 10 9 2 ♦ kn 7 2 ♣ E kn 9

Brickorna var manuellt blandade, alltså inte på något sätt manipulerade eller lagda! Övriga händers kort var olika vid dessa tillfällen, alltså bara Östs kort var samma!

Har Bridge någon förklaring till hur detta kan ske?

Birgitta Adlercreutz, Helsingborg

SVAR DIREKT

Sannolikheten för två lika händer, var det ja. Detta är inte så lätt att räkna ut. Det beror på vilka villkor man anger, t ex en giv av 24, om det ska vara samma spelare etc. Sannolikheten är dock oerhört liten. Att just denna hand dyker upp *en gång* är 0.000000000157%.

Hur detta har kunnat ske finns det ingen förklaring till.

Om det vore datagivar kan det bero på felprogrammering eller fel hantering av mjukvaran (handhavandefel). I Nässjö hade man på en guld tävling samma givar som året innan. Felet låg hos datorn, i detta fall hos slumpgeneratorn.

Hans-Olof Hallén, Malmö

JUBILEUMSSILVER

- för spelare med högst ruternål



SNABBFAKTA

NÄR Under hösten 2008, distrikten väljer själva tid och plats.

VAR En ort per dbf.

KOSTNAD Normal mp-taxa för silvertävling.

PRISER Bestäms av arrangören

KRAV För spelare med maximalt ruternål. Minimum 24 brickor. Då delas mp ut motsvarande oktobersilver. Vid 42 brickor eller fler vanligt silver.

FRÅGOR Besvaras av Micke Melander, 026-65 60 75 eller mme@svensktbridge.se.

ANMÄLAN Distrikt som bestämt tid och plats för tävling anmäler alla tävlingsdata till mme@svensktbridge.se.



Bridgeresor
med **ReDubbel Trivsel**
till sol och värme.

Indien
Goa
Januari 2009 – 2 och 3 veckor
Pris fr. 12.200 kr
Arlanda, Landvetter

Gran Canaria
Puerto Rico
19 nov – 3 dec 2008
Pris fr. 9.950 kr
Arlanda, Sturup, Landvetter,
Växjö, Karlstad, Umeå

För mer info v.v. kontakta
RD Trivselbridge
(Innehar F-skattebevis)

Lisbeth och Claes Engdahl
0455 – 155 22 el. 0708 – 97 11 28

BRIDGEVECKA

Trivselbridge!

8-11 juli
(v.28)

4 grupper
för mindre rutinerade!

Info och anmälan:
Arne Larsson,
tel 031-28 29 78, 0705-98 29 78

RONNEBY BRUNN

Tips för bokhyllan

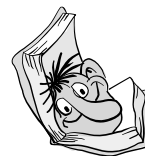

TEXT: ANDERS WIRGREN MALMÖ

JIM PRIEBE:

• **DOUBLE ELIMINATION – A BRIDGE MYSTERY**

Master Point Press; 158 sidor

På landsbygden utanför New York hittas en dag två nedgrävda kroppar. De visar sig tillhöra ett bridge-spelande medelålders par som försvann för fyra år sedan. En

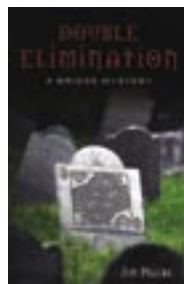

New York-polis, Art Fraser, kopplas in på fallet, eftersom han också är bridge-spelare. Med tanke på hur lång tid som gått sedan mordet, är förvåningarna inte särskilt höga, och inledningsvis gör Fraser och hans två lokala medhjälpare inga större framsteg. Men så sker ett nytt dubbelmord i samma område, och snart börjar gruppen få fram en del viktiga ledtrådar. Många av dem pekar på att också mördaren är en bridge-spelare.

Boken avslutas på ett sätt som gör det troligt att vi kommer att få möta Art Fraser igen. Och då den i likhet med föregångaren Takeout Double (Masterpoint Press, 2004) är både väl-skriven och spännande, ser jag fram emot uppföljaren, trots att jag numera sällan läser deckare eller polisromaner.

Rekommenderas.

AUGIE BOEHM:

• **PRIVATE SESSIONS – A BRIDGE EDUCATION**

Magnus Books; 230 sidor

Augie Boehm har ett grundmurat ryk-te om sig att vara en av USA:s bästa

bridgelärare. Den här boken är ett bevis på att det stämmer. Boehm vill få sina elever att börja tänka, få dem

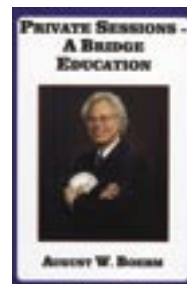

att förstå vad de håller på med, och med det få dem att bli bättre bridge-spelare. Här diskuteras han ämnen som ofta förbigås i bridgelitteraturen, och han gör det på

ett både intelligent och lättsamt sätt.

Minne, visualisering, kortvärdering, det hemliga vapnet 'pass', värdet av en singelhonör, den fjärde trumfen, och vikten av att göra allt i rätt tid är några av de intressanta ämnen som Boehm tar upp.

Varje avsnitt avslutas med ett antal frågor på det tema som just diskuteras, så att läsaren kan se om han eller hon hänger med.

Liksom i Boehms andra böcker är uppläggningsen den sokratiska dialogen, men en lärare (the professor) och en elev (the student), i vilka läraren genom att ställa rätta frågor får eleven att själv nå fram till de rätta svaren. Det är ett sätt som jag själv är en varm anhängare till, och när läraren dessutom har så mycket nyttigt att komma med som Augie Boehm har, är detta en bok som jag varmt rekommenderar.

TAG PÅ BRIDGEFERIE I VINGSTEDCENTRET

5.-13. JULI 2008



DANSK BRIDGEFESTIVAL

DM-PARFINALER

MIXED, ÅBEN, DAME OG VETERAN

HOLDTURNERINGER

DANISH OPEN FOR ELITEN, ENDAGSTURNERINGER &
VINOBLE OPEN FOR MINDRE RUTINEREDE BRIDGESPILLERE

DAGLIGE DROP IN-TURNERINGER

GULD-, SØLV- OG BRONZEPOINT

BRIDGE/GOLF OG MASSER AF SIDEAKTIVITETER

WWW.BRIDGEFESTIVAL.DK



VINOBLE

Schweitzer® Sparinvest

Grafisk kompetence

Investering med omtanke...



Zia – den behärskade

TEXT: ZIA MAHMOOD NEW YORK FOTO: PETER VENTURA KARLBO

Zia är en av världens största "bridgestars". Med Zia som motståndare kan man vänta sig att något udda händer, för han har ett rykte om sig att lösa situationer, både i budgivning och spelföring, med en stor portion fantasi.

Denna gång berättar Zia om när hans tålamod prövades rejält.

Alla bättre bridgeböcker, särskilt de om robberbridge, har detta goda råd gemensamt: *Om du vill bli en vinnare, acceptera dina dåliga resultat med ett bibehållet glatt humör.* Detta gäller särskilt när din partner är mindre rutinerad. Katastrofer är oundvikliga och ju snabbare du lyckas acceptera dem, desto fortare är du mentalt redo att tackla nästa hand på bästa sätt.

Tänk dig, att du spelar med en förskräckligt hög taxa på Mayfair Club i New York. Du sitter Nord och spelar med en så kallad "expert", först och främst så kallad av sig själv. Öst är en god spelare, med svaghet för svaga spärröppningar, medan Väst är din vän och allas vår Bob Hamman. Självklart är Hamman just hemkommen med ännu ett VM-guld i bagaget. Jag undrar om det aldrig blir tråkigt... Som grädde på moset norpade Hamman med sina magiska tärningar alla dina pengar i Backgammon.

Du har inte någon våldsamt hand, men både ära och cash står på spel:

♠ E 4 3 2 ♥ 10 7 6 ♦ E K kn 4 3 ♣ 2

I zon mot ozon öppnar du med 1♦ och budgivningen fortsätter sedan trögt, innan den tar rejäl fart:

SYD	VÄST Hamman	NORD Zia	ÖST
		1 ♦	pass
1 ♥	1 ♠	2 ♥	3 ♠
6 ♥	6 ♠	D	pass
?			

3♠ är spärrande, då 3♦ eller 3♥ hade varit mer konstruktiva trumfhöjningar.

Även om du har förstakontroll i spader har partnern med all sannolikhet renons i motståndarnas färg, så det vore riskabelt att kravpassa – och därmed uppmuntra till storslam – med det svaga hjärterstödet. Du har all anledning att förvänta dig en saftig inkomst då du dubblar i normalt tempo. I det här läget är det inte att rekommendera, att du drar fingret symboliskt vågrätt längs strupen i syfte att undvika se partnern bjuda igen.

Du funderar lite smått på om du



Zia Mahmood.

ska spela ut ruterkung eller din singelklöver, när det till din fasa plötsligt slår dig att budgivningen inte är över. Partnern tänker på att bjuda 7♥... Det kan inte vara sant! Jo, han funderar verkligen på att bjuda 7♥ – och det gör han också! Hamman dubblar



kompromisslöst – och du får glädjen att bevittna partnern gå en bet. Hela given:

Giv: Nord Zon: Nord-Syd	♠ E 4 3 2 ♥ 10 7 6 ♦ E K kn 4 3 ♣ 2						
♠ K kn 10 7 6 ♥ 2 ♦ 8 7 2 ♣ K D 9 7	<table border="1"> <tr><td>N</td><td>Ø</td></tr> <tr><td>V</td><td>S</td></tr> </table>	N	Ø	V	S	♠ D 9 8 5 ♥ K D ♦ 6 5 ♣ kn 8 6 4 3	
N	Ø						
V	S						
	♠ - ♥ E kn 9 8 5 4 3 ♦ D 10 9 ♣ E 10 5						
SYD	VÄST Hamman	NORD Zia	ÖST				
1 ♥	1 ♠	1 ♦	pass				
6 ♥	6 ♠	2 ♥	3 ♠				
7 ♥	D	D	pass				
pass		pass	pass				

Om min partner passat på 6♠ dubbelt hade vi än idag tagit stick. Jag räknar med att kalaset kostat 1400 med bästa försvar. Efter mina inledande visdomsord, kan du kanske gissa min reaktion.

Jag gjorde naturligtvis vad jag var tvungen att göra. Jag studsade upp ur stolen för att strypa idioten mittemot mig, men Bob Hamman lyckades komma i vägen. Bob är en bra bit över en och åttio och vad han väger vet jag inte, men det är mycket. När han kommer i vägen för dig, är det bäst att glömma vad du hade tänkt göra. För Syds eget bästa vill jag inte stöta på honom den närmaste tiden.

Av och till är det mindre viktigt att vara en vinnare – hämnd är allt som betyder något!

Välkommen till svenskrummet!

TEXT: MATS BLOM KARLSHAMN

Vi har blivit ett bra gäng som på lördagar och söndagar spelar internet-bridge i svenskrummet på *Swangames.com*. Vi har hållit på i ett och ett halvt år nu och vi ökar sakta men säkert.

Vi vänder oss i första hand till dig som vill spela och ha trevligt. Det är även en bra start för dig som kanske inte kan så mycket bridgeengelska än. I svenskrummet pratas bara svenska under spelet. Det är tillåtet för andra nationaliteter att spela, om en i paret kan svenska. Än så länge är det helt fritt att spela och inget medlemstväng.

Det kommer att bli en mindre avgift framöver och för att få bronspoäng så ska man vara medlem i Svensk Bridge.

Spelet startar kl 18.05 på lördagar och söndagar och är färdigt omkring 20.00. Populärast är det att spela söndagar, då vi spelar 18 brickor med full bronspoängskala. Vi håller ett bra tempo, men utan att det blir stressigt.

Efter vår tävling börjar det andra turneringar. På lördagarna är alla klara i god tid, om man vill spela fler tävlingar, eftersom vi då bara spelar 12 brickor.

SPELLEDARE SÖKES

Målet är att vi ska kunna ha spel varje helg. Vi tvingas tyvärr ställa in en del tävlingar, främst för att jag spelar "livebridge" eller är på andra trevligheter. Vi har dock förhoppningar om att vi ska få några fler spelledare, som hoppar in och tar hand om tävlingarna. Det är faktiskt kul att kunna följa spelet från "ovan". Det är roligt att vara ledare för alla trevliga och tack-



samma spelare i svenskrummet.

Målet är att komma upp i minst 25 bord (100 spelare) i slutet av året.

Prova själv! Vi ska göra det vi kan, för att du ska trivas. Har du frågor är du välkommen att maila mig på svensksvanen@hotmail.com.

Om ni är ett par kan ni anmäla er under *SBF Tourney* långt ner i lobbyen. Är du ensam kan du anmäla dig när rummet öppnat (15 min före start).

Har du inte laddat hem den kostnadsfria programvaran, så kan du göra det på Svensk Bridges hemsida. Du har möjlighet att få en svensk version.

BRIDGERESOR

BRIDGEWEEKEND PÅ JYLLAND

16/5, 3 dagar från Göteborg.

BRIDGE I TYSKLAND

12/8, Bussresa 5 dagar.

BRIDGERESA TILL KROATIEN

6/9, Flyg 8 dagar. Fåtal platser kvar från Stockholm och Göteborg.

Läs mer på vår hemsida eller beställ program!

GRUPPRESOR AB

Grums 0555-130 15

www.gruppresor.se

Resegaranti 4 miljoner



ÖLANDSVECKAN 22-27/6 2008

TL: Stefan Åstrand, Oskarshamn
Upplys: Stefan Åstrand, tel 0491-196 91,
 070-356 33 38 eller mail
 stefan.astrand@skola.oskarshamn.se
Inkvart.: Ölands Turist AB, tel 0485-560 600

Välkomna till Öland
 – Solens och vindarnas ö



Bridge i fjällmiljö 6-12 september 2008

**Toto-Mixed-Barometer-
 Insatstävling-Gurkaturnering.
 Vandringpris från KostaBoda.**

Kombinera bridge med fjällvandring i höstfärger och kulturupplevelser – en tradition sedan 33 år.

Upplysningar och anmälan:
 Bernt Sigvardsson, 0455-179 15,
 berntsigvardsson@telia.com

**KOSTA
 BODA**
SWEDEN 1742

Välådalen – en fjällsemester att minnas
 Tel 0647-353 00 | www.valadalen.se



Tommys lagom svåra problem... Lösningar

PROBLEM 1

Sitter klöver 3-1 är färgen blockerad. Under förutsättning att Väst har högst fem ruter går det att gardera hemgång. Hela given:

	♠ D 4							
	♥ 6 4							
	♦ 7 6 5 4							
	♣ EKD 5 4							
♠ K 3 2	<table border="1" style="text-align: center; width: 40px; height: 40px;"> <tr><td>N</td><td></td></tr> <tr><td>V</td><td>Ö</td></tr> <tr><td></td><td>S</td></tr> </table>	N		V	Ö		S	♠ 8 7 6 5
N								
V	Ö							
	S							
♥ 10 9 3 2		♥ D kn 8 7						
♦ KD 10 8 2		♦ kn 9						
♣ 3		♣ kn 10 2						
	♠ E kn 10 9							
	♥ EK 5							
	♦ E 3							
	♣ 9 8 7 6							

Släpp utspelet! Nästa ruter vinner ni och noterar att Öst bekänner. Ni fortsätter med klöver till honnör på bordet. Därifrån spelar ni sedan ruter till en överraskad Väst, samtidigt som ni sakar er blockerande klöver. Försvaret får fyra ruterstick, men ni har inga problem med hemgången.

PROBLEM 2

Risken är att trumfen sitter 4-1. För att handskas med den sitsen, stjäla ni utspelet och fortsätter med klövernio, som får löpa. Hela given:

	♠ -							
	♥ 7 6 5 3							
	♦ EKD kn 10 8							
	♣ K 9 8							
♠ KD 6 5 2	<table border="1" style="text-align: center; width: 40px; height: 40px;"> <tr><td>N</td><td></td></tr> <tr><td>V</td><td>Ö</td></tr> <tr><td></td><td>S</td></tr> </table>	N		V	Ö		S	♠ E 8 7 4 3
N								
V	Ö							
	S							
♥ K 10 9		♥ D 8 2						
♦ 9		♦ 5 4 3 2						
♣ kn 6 5 4		♣ 2						
	♠ kn 10 9							
	♥ E kn 4							
	♦ 7 6							
	♣ ED 10 7 3							

Väst får för klöverknekt men försvaret får inget mer stick, eftersom Syd har kontroll på trumfen och bordets trumfkung skyddar mot spaderfortsättning. Senare kan Syd trumfa ut med ess, dam och tia och därefter nyttja rutersticken.

PROBLEM 3

Släpp utspelet! Hela given:

	♠ kn							
	♥ D 10							
	♦ K 8 7 6							
	♣ ED 9 8 7 6							
♠ D 4 3 2	<table border="1" style="text-align: center; width: 40px; height: 40px;"> <tr><td>N</td><td></td></tr> <tr><td>V</td><td>Ö</td></tr> <tr><td></td><td>S</td></tr> </table>	N		V	Ö		S	♠ K 10 9 7 5
N								
V	Ö							
	S							
♥ 8 7 5 4		♥ 3 2						
♦ 10 4 3		♦ ED kn 9						
♣ 5 2		♣ K 3						
	♠ E 8 6							
	♥ EK kn 9 6							
	♦ 5 2							
	♣ kn 10 4							

Öst har inget motdrag. Returnerar han spader stjäla du på bordet och trumfar ut. Klövermasken misslyckas sedan, men det gör inget, eftersom ruterkung är skyddad.

Tar man spaderess och stjäla en spader blir det problematiskt om man därefter trumfar ut. När Öst kommer in på klöverkung, fortsätter han med spader till dam, varefter rutervända straffar kontraktet.

Med aktuell sits kan Syd ta utspelet och maska i klöver (eller spela låg klöver mot handen efter en spaderstöld), men skulle Väst ha singelklöver misslyckas det spelsättet.



Hyr en weekendbil!



Som medlem i Förbundet Svensk Bridge får du 10% rabatt på våra redan låga helpriser. Prisex. 675:- inkl. moms, fri körsträcka, försäkring och miljöavgift.

Du hittar oss på 100 platser i Sverige. Boka på tel. 0770-77 00 50. Uppge kundnummer 42342754.

Välkommen till Europcar!

Europcar

Chairman's Cup!

Chairman's Cup är en tävling öppen för alla och spelas på Conventum, Örebro, 26–31 juli. Det är en lagtävling som inleds med ett kval i form av Gröna Hissen och avslutas med raka cupmatcher. Tävlingsens namn kommer av att ordföranden för Förbundet Svensk Bridge, Mats Qviberg, sponsrar tävlingen.

STARTAVGIFT

- Gröna Hissen: max 2.000 kr/lag
(125 kr/junior, 500 kr/senior)
 - Måndag och framåt: 500 kr/lag
- Senaste anmälan fredag 25 juli kl 13.00.

PRISER

1:a pris	50.000:–
2:a	30.000:–
3:e	12.000:–
4:e	8.000:–
5:e-8:e	Fri start i CC 2009

SPELUPPLÄGGNING

- Chairman's Cup inleds lördag och söndag med ett kval i form av Gröna Hissen. Antal lag som kvalificerar sig till cupmatcherna beror på antal startande lag. Veteraner kan starta i rond 3, givet vissa förutsättningar (se hemsidan).
- Avslutningen från och med tisdag är kvartsfinal, semifinal och final, alla över 64 brickor. På finaldagen (torsdag) spelas även match om tredje pris över 32 brickor.
- Måndag eftermiddag spelar 16 lag cupmatch över 32 brickor.
- Måndag förmiddag spelas följande:
 - De lag som har kvalificerat sig från helgens spel spelar cupmatch över 32 brickor. Det rör sig om mellan 24 och 28 lag.
 - Övriga lag, det vill säga utslagna lag och lag som till minst 50% består av spelare från damernas parfinal, kan spela återkval. Detta spelas som Gröna Hissen över 30 brickor.
- Om det blir 80 lag eller fler kommer en cupmatch att spelas söndag eftermiddag.

SKÄRMAR OCH RAMA

Med start i kvartsfinalen kommer matcherna att spelas med skärmar. Semifinalen och finalen kommer att sändas på internet. Ramateater kommer att arrangeras i mån av plats.



MÄSTARPOÄNG

I Gröna Hissen spelar vi om silverpoäng. Från kvartsfinalen och framåt spelas om guldpoäng medan de tidigare cupmatcherna ger silverpoäng. I Andra chansen spelas om bronspoäng.

VANDRINGSPRIS

Vinnarlaget får förutom prispengar även en in-teckning i kampen om vandringspriset. Seger ger 10 poäng. Inför sommarens tävling delas ledningen av tre spelare på 25 poäng. 30 poäng krävs för att erövra priset för gott.

SYSTEMREGLER

B-system gäller i Gröna Hissen och de korta cupmatcherna (lördag-måndag). Från och med de långa cupmatcherna (kvartsfinalen; tisdag) tillåts A-system. Oavsett systemnivå ska deklARATIONER överlämnas till motståndarna direkt vid val av motståndare.

MER INFORMATION

www.svenskbridge.se

